

GM5A



		800	1000	1200	1300	1450	1600*	1800*	2000*
Displacement <i>Cilindrata</i>	[cc/rev]	807	1039	1185	1340	1462	1634	1816	2007
Bore <i>Alesaggio</i>	[mm]	52	59	63	67	70	74	78	82
Stroke <i>Corsa</i>	[mm]	76							
Specific torque <i>Coppia specifica</i>	[Nm/bar]	12,84	16,56	18,86	21,33	23,27	26,00	28,90	31,94
Peak pressure <i>Pressione di picco</i>	[bar]	425	425	400	400	375	375	350	350
Peak power ⁽²⁾ <i>Potenza di picco ⁽²⁾</i>	[kW]	120							
Continuous speed ⁽³⁾ <i>Velocità in continuo ⁽³⁾</i>	[rpm]	325	300	300	300	275	250	250	200
Maximum speed <i>Velocità massima</i>	[rpm]	450	450	400	400	350	300	300	250
Approximate weight <i>Peso approssimativo</i>	[kg]	174	unit <i>unità</i>		Motor oil capacity <i>Capacità olio motore</i>			[l]	10
Maximum casing pressure <i>Pressione massima in carcassa</i>	[bar]	1	continuous <i>continuo</i>		Admissible temperatures <i>Temperature ammissibili</i>			-20	minimum <i>minimo</i>
		5	peak <i>picco</i>					[°C]	maximum <i>massimo</i>

NOTES

(1) Continuous working over 300 bar pressure, please contact the SAI Technical Department.

(1) Per uso continuo sopra i 300 bar contattare l'Ufficio Tecnico SAI.

(2) For higher peak power please contact the SAI Technical Department.

(2) Per potenze di picco maggiori contattare l'Ufficio Tecnico SAI.

(3) For higher continuous speed please contact the SAI Technical Department.

(3) Per velocità in continuo maggiori contattare l'Ufficio Tecnico SAI.

INSTALLATION NOTES

Bolt torque setting <i>Coppia serraggio viti</i>	[Nm]	397,0÷490,0	coarse <i>grasso</i>	419,0÷523,0	fine <i>fine</i>	Suggested bolt type <i>Viti suggerite</i>	M18	12.9
---	------	-------------	-------------------------	-------------	---------------------	--	-----	------

* Preferred type / * Tipo preferito

DIMENSIONAL DRAWINGS
DISEGNI D'INGOMBRO

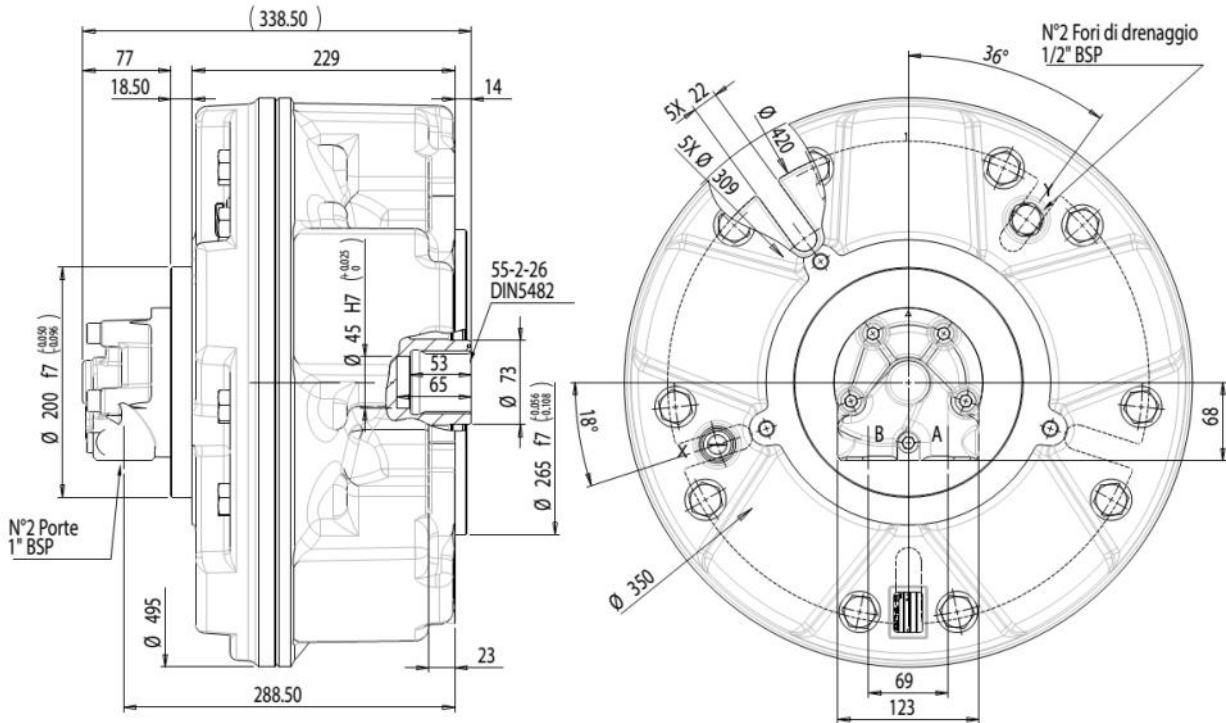

SHAFT OPTIONS
OPZIONI ALBERO

Splined 56 UNI 221 1
Calettato

Tapered 2
Conico

Cylindrical 8
Cilindrico

Internally splined 55x3x17 9*
Calettato interno DIN5480

Splined 65x3x20 7
Calettato DIN5480

Internally splined 55x2x26 3
Calettato interno DIN5482

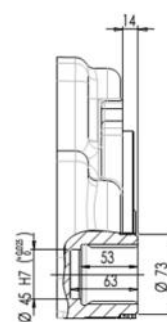
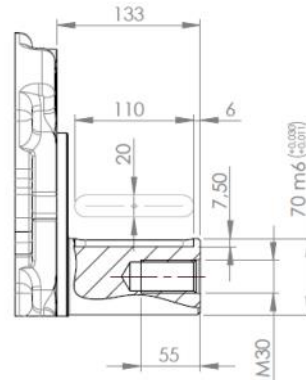
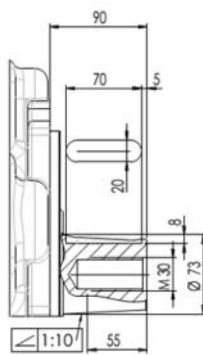
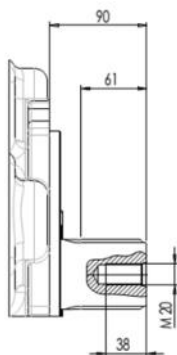

* Preferred type / * Tipo preferito

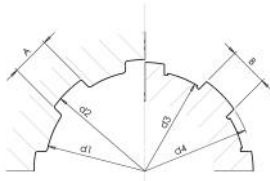

56 UNI 221

d1	Ø 56,000	+0,030 +0	H7
d2	Ø 65,000	+0,190 +0	H11
A	Ø 10,000	+0,028 +0,013	F7
d3	Ø 56,000	-0,010 -0,029	g6
d4	Ø 65,000	-0,100 -0,190	d11
B	Ø 10,000	-0,013 -0,028	f7

65-3-20 DIN 5480

d0	Ø 60,000		
d1	Ø 65,000	+0,740 +0	H14
d2	Ø 59,000	+0,190 +0	H11
A	Ø 5,250		
dA	Ø 54,101		H11
d3	Ø 64,400	-0 -0,190	h11
d4	Ø 58,400	-0 -0,740	h14
B	Ø 6,000		
dB	Ø 70,999		f8

55-3-17 DIN 5480

d0	Ø 51,000		
d1	Ø 55,000	+0,740 +0	H14
d2	Ø 49,000	+0,160 +0	H11
A	Ø 5,250		
dA	Ø 43,807		H11
d3	Ø 54,400	-0 -0,190	h11
d4	Ø 48,400	-0 -0,620	h14
B	Ø 6,000		
dB	Ø 60,873		f8

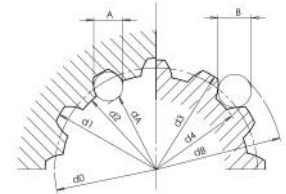

55-2-26 DIN 5482

d0	Ø 52,000		
d1	Ø 55,000	+0,300 +0	H12
d2	Ø 50,000	+0,160 +0	H11
A	Ø 3,500		
dA	Ø 46,902		H10
d3	Ø 54,500	-0 -0,190	h11
d4	Ø 49,000	-0 -0,300	h12
B	Ø 3,500		
dB	Ø 56,953		e9

SPLINE DATA CALETTATURE

BEARING LIFE VITA CUSCINETTI

* in the absence of radial load on the output shaft
The following graph refers to the configuration of bearings EG.

Chart n°1

* in assenza di carico radiale sull'albero di uscita
Il grafico seguente si riferisce alla configurazione di cuscinetti EG.

Grafico n°1

UNIT DISPLACEMENT - CILINDRATA UNITÀ

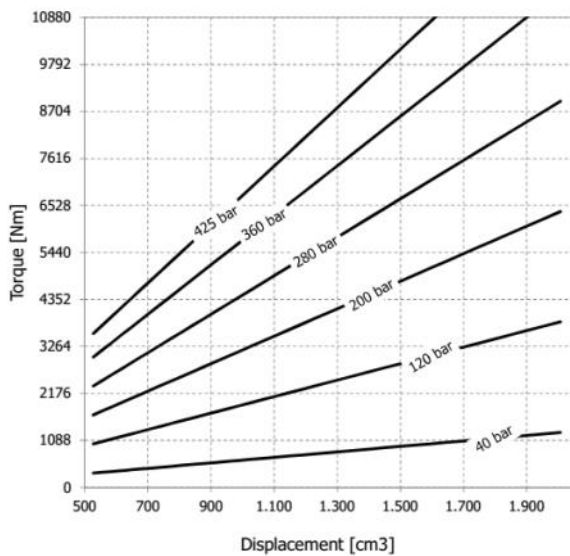

L10 LIFETIME - VITA L10

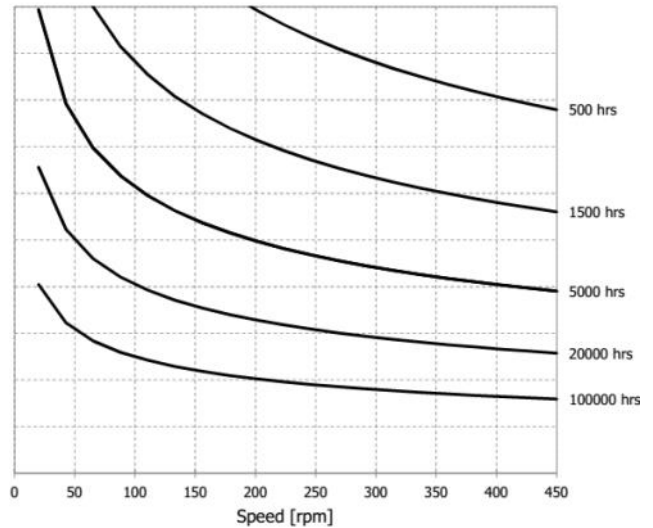

Select the combination pressure-speed-torque to get the estimated bearing life. Use the chart n° 1 of this page.

Selezionare la combinazione pressione-velocità-coppia per ottenere la vita stimata. Utilizzare il grafico n°1 di questa pagina.

Time required bearings:
Loads allowable are calculated for the different phases of the life cycle L10 according to ISO 281:1990.

L10: duration of the bearing system in millions of revolutions. L10 can be converted into hours L10h using the formula #.

#

$$L_{10h} = \frac{10^6}{60n} L_{10}$$

n: speed in rpm
n: velocità in rpm

Calcolo durata cuscinetti:

I carichi ammissibili sono calcolati per le diverse fasi del ciclo di vita L10 secondo ISO 281:1990.

L10: durata del sistema di cuscinetti in milioni di giri.

Il valore L10 può essere convertito in ore L10h utilizzando la formula #.

MAXIMUM PERMITTED RADIAL LOAD ON THE MOTOR SHAFT *MASSIMO CARICO RADIALE PERMESSO ALL'ALBERO MOTORE*

Referred to motor type GM5A 1800 1EG D40
Motore di riferimento

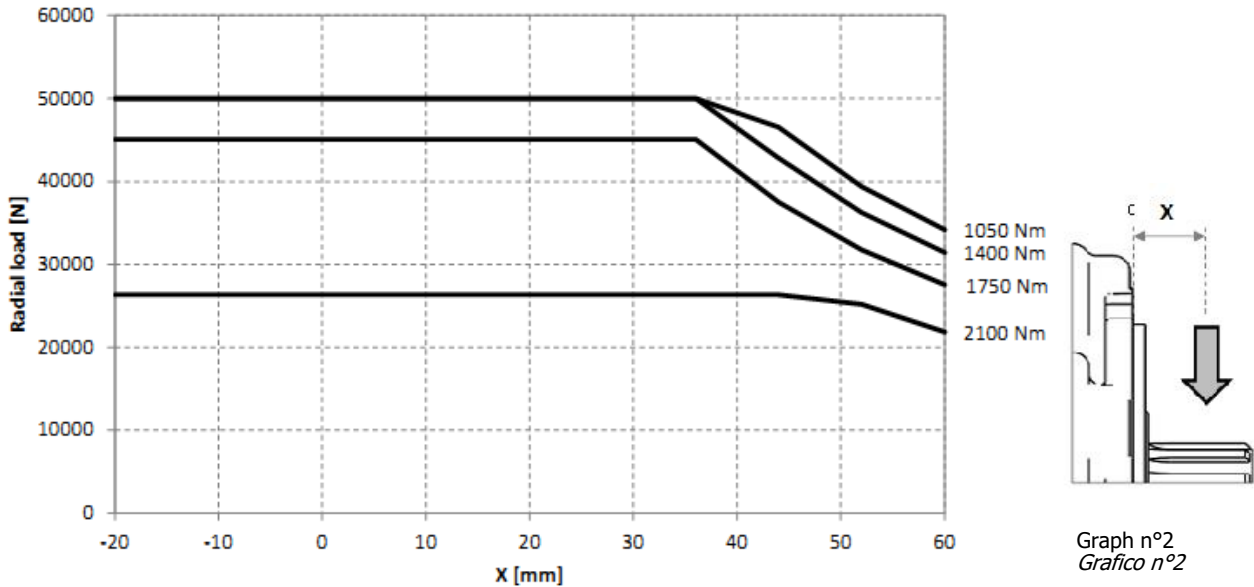

Maximum radial load allowed on the shaft referred to the torque level
Massimo carico radiale sostenibile dall'albero motore ottenibile dai diversi livelli di coppia

How to use this diagrams
Identify the maximum radial load allowed starting from the required torque. Use the graph 2 on this page.

Come utilizzare il diagramma
Identificare il massimo carico radiale consentito in base alla coppia motore necessaria. Utilizzare il grafico 2 in questa pagina

****Note:**
- please contact our technical department in order to define bearings' life calculation in specific applications.

****Nota:**
- si prega di contattare cortesemente il nostro ufficio tecnico per definire la vita dei cuscinetti in applicazioni specifiche.

- in case of lifetime bearings with radial load, use VITA software or please contact SAI technical department or your sales engineer

- In caso di calcolo vita dei cuscinetti con carico radiale, utilizzare il software VITA o contattare SAI o il tecnico

ORDER CODES CODICI D'ORDINE

	1		2		3		4		5		6		7		8
GM5A	+		+		+		+		+		+		+		+

* Preferred type / * Tipo preferito

1 Displacement	see table	1 Cilindrata	vedere tabella
	1 = male 56 UNI 221 (standard)		1 = maschio 56 UNI 221 (standard)
	7 = male 65x3x20 DIN 5480		7 = maschio 65x3x20 DIN 5480
2 Shaft options	9* = female 55x3x17 DIN 5480	2 Opzioni albero	9* = femmina 55x3x17 DIN 5480
	3 = female 55x2x26 DIN 5482		3 = femmina 55x2x26 DIN 5482
	2 = tapered keyed		2 = conico con linguetta
	8 = cylindrical keyed		8 = cilindrico con linguetta
3 Bearings	EG = spherical roller bearings (standard)	3 Cuscinetti	EG = cuscinetti a rulli di botte (standard)
	U = without shaft seal		U = senza tenuta albero
4 Other options	SV = shaft seal protection	4 Altre opzioni	SV = protezione tenuta albero
	V = FKM seals		V = FKM seals
	I = 3 bar pressure relief valve		I = valvola di sfiato 3 bar
5 Distributor	see distributor catalogue, D40 standard	5 Distributore	vedere catalogo distributori, D40 standard
	K = tachometer prearrangement hole		K = foro predisposizione contagiri
6 Distributor options	J = tachometer prearrangement	6 Opzioni distributore	J = predisposizione contagiri
7 Direction of rotation (viewed from the output side) with flow in port A, out in port B.	No code = clockwise rotation L = anti-clockwise rotation	Direzione d'uscita (visto dal lato d'uscita) con portata in ingresso in porta A, uscita in porta B.	Nessun codice = rotazione oraria L = rotazione anti-oraria
8 Distributor cover orientation	No code = position 1 DM2 = position 2 DM3 = position 3 DM4 = position 4 DM5 = position 5	Orientamento cover perchio distributore	Nessun codice = posizione 1 DM2 = posizione 2 DM3 = posizione 3 DM4 = posizione 4 DM5 = posizione 5



Posizione 1
DM1



Posizione 2
DM2

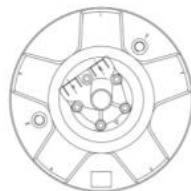

Posizione 3
DM3

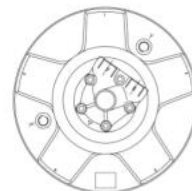

Posizione 4
DM4

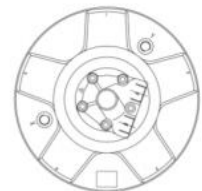

Posizione 5
DM5

Example *Esempio* GM5A 1600 3G D90 (standard)
GM5A 1600 3GV D90L

(options: high temperature seals and anti-clockwise sense of rotation)
(opzioni: tenute per alte temperature e direzione d'uscita in rotazione anti-oraria)